

TEFCO

Mini Catalog No.1

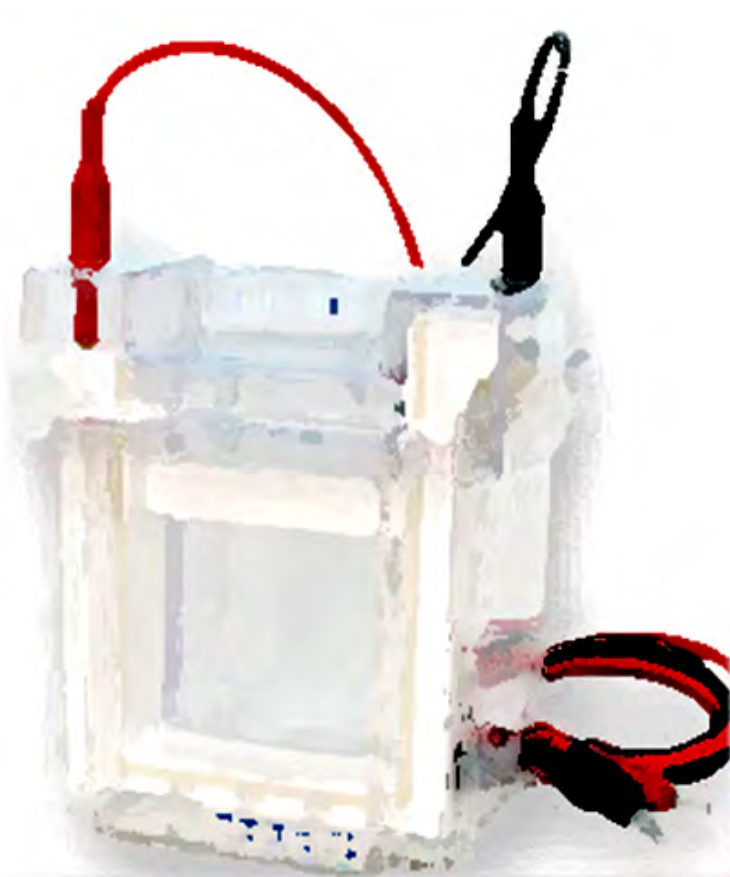

電気泳動装置

セイフティー・セルミニ STC-808

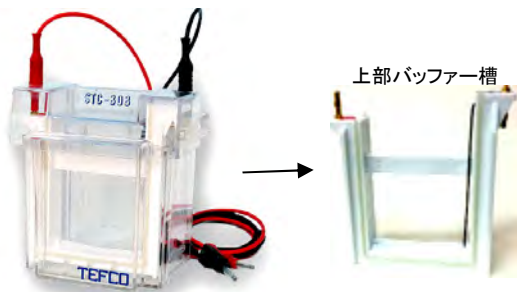

上部バッファー槽

セイフティー・セルミニ STC-808は多くのユーザーに愛用されているロングセラー電気泳動装置です。テフコのすべてのミニゲル製品を泳動することができます。上部バッファー槽を別売のセイフティー・ブロッティング・ユニット STB-88と入れ替えることでブロッティングを行うことができます。

- 簡単組立
- 丈夫なポリカーボネート製
- 安全設計

厚生労働省、アレルギー物質を含む食品の検査方法にも推奨されています。

STC-808の規格

本体サイズ	: 140(W) × 150(H) × 130(D)mm
対応ゲルサイズ(外寸)	: 100(W) × 105(H)mm
	厚さ5-7mm
バッファー容量	: 陰極 約200ml
	陽極 150-600ml
泳動枚数	: 1枚または2枚

ブロッティング装置

セイフティー・ブロッティング・セル STB-88

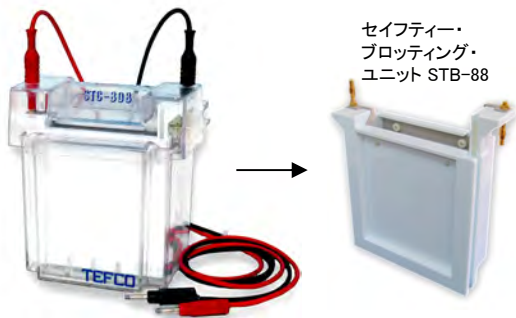

セイフティー・ブロッティング・ユニット STB-88

セミドライ式とタンク式の長所を融合したウエット式。転写し易い低分子タンパク質は短時間(30-60分)で、転写しにくい高分子タンパク質の場合は長時間(90分)かけて転写することができます。

- Pt コート・チタン電極板
- 丈夫なポリカーボネート製

STB-88の規格

本体サイズ	: 132(W) × 137(H) × 38(D)mm
対応メンブレンサイズ	: < 92 × 87mm
バッファー容量	: 約100ml
ブロット枚数	: 1枚

泳動とブロッティングができるセット

セイフティー・セル・ミニ・セット STC-888

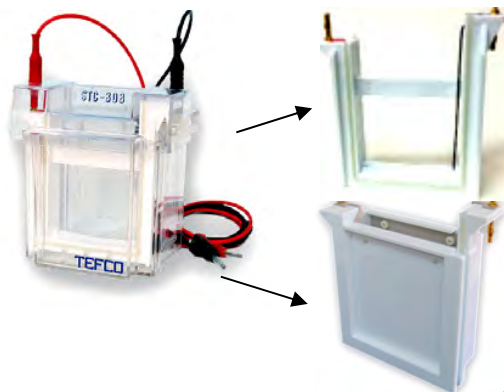

セイフティー・セル・ミニとセイフティー・ブロッティング・ユニットのセットです。ゲルの泳動終了後、上部バッファー槽をブロッティングユニットと入れ替えてブロッティングを行うことができます。

品番	品名	価格
03-101	セイフティー・セル・ミニ STC-808	¥60,000
03-150	セイフティー・ブロッティング・セル STB-8	¥80,000
03-151	セイフティー・ブロッティング・ユニット STB-88	¥50,000
03-102	セイフティー・セル・ミニ・セット STC-888	¥100,000

電気泳動装置・プロットング装置

部 品



03-110



03-111



03-112



03-113



03-114

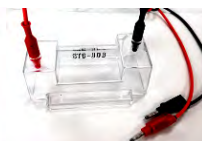

03-115



03-115-A



03-115-R



03-116



03-117



03-118



03-119

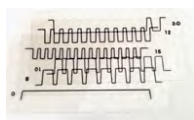

03-120



03-131

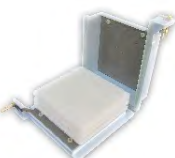

03-151



03-152



03-153



03-154

品 番	品 名		価 格
03-110	ゲルカットナイフ	1本	¥3,700
03-111	下部バッファー槽	1個	¥18,500
03-112	垂直移動板	1個	¥1,800
03-113	水平移動板	1個	¥1,600
03-114	上部バッファー槽	1個	¥26,000
03-115	上部カバー、電源ケーブル付	1個	¥12,000
03-115-A	電源接続バナナプラグアダプター、プラス、マイナス	1組	¥3,000
03-115-R	電源ケーブル、赤黒	1個	¥7,500
03-116	シリコンゴム、泳動槽用、3×5mm	2本	¥2,000
03-117	バッファーダム 100×110×6mm	1枚	¥1,000
03-118	シリコンゴム、プロットングユニット用、3×5mm	1本	¥1,000
03-119	戻しねじ	1個	¥2,000
03-120	ウエルガイド、3種類	各2枚	¥1,500
03-131	厚み補助フレーム、100×100×2mm	2枚	¥1,500
03-151	セイフティープロットングユニット STB-88 パッド8枚付	1組	¥50,000
03-152	パッド	8枚	¥2,000
03-153	プラス電極コア	1個	¥31,000
03-154	マイナス電極コア	1個	¥18,000

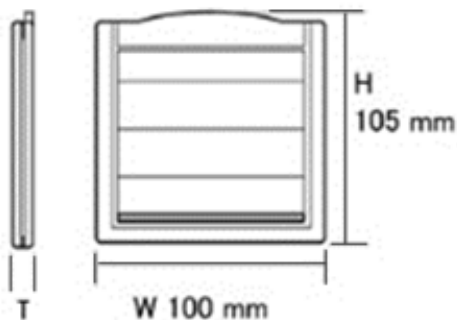

ゲルカセットとコームの仕様

ゲルカセットは安全なプラスチック製です。ガラス製のプレートのように割れて怪我をする心配がありません。すべてミニサイズ(100×105mm)で1mm厚ゲル用と1.5mm厚ゲル用の2種類、コームは8種類の中から選ぶことができます。

T : 5.5 mm (1.0mm 厚ゲル用)
6.0 mm (1.5 mm厚ゲル用)

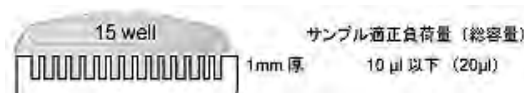
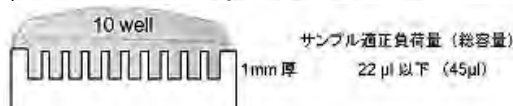
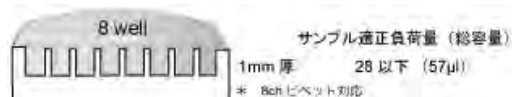
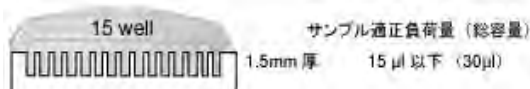
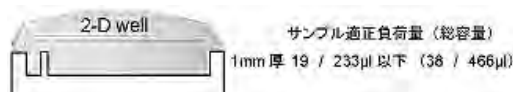
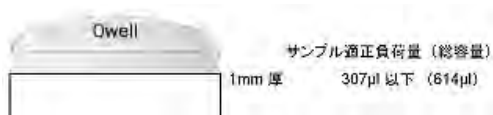

プレキャストゲル

プラスチック製ゲルカセットの中にポリアクリルアミドゲルを重合させたレディーメイドのゲルです。ゲルのサイズはミニサイズ(80×80mm)、厚さは1または1.5mmの2種類、用途に応じて変性タンパク質用、未変性タンパク質用、低分子タンパク質用、等電点分離用、Zymogram用、核酸用などを用意しています。テフコでは毎日ゲルを製造しています、受注後1〜2日で常に新鮮なプレキャストゲルを出荷しています。



SDS-PAGE

Q-PAGE

Peptide-PAGE

IEF-PAGE

TBE-PAGE

プレキャストゲル



SDS-PAGE mini

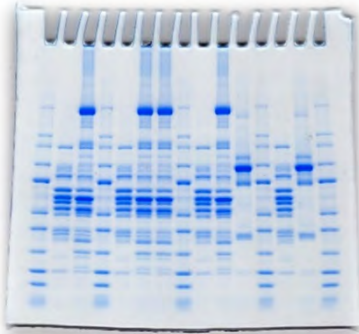

#006234 SDS-PAGE 4-20%
SDS-PAGE mini 4-20%

タンパク質を分子量によって分離 Laemmli法をベースに最適化されたゲル

高純度に精製したアクリルアミドとビス・アクリルアミドを使用し、常に一定の条件の下で製造されています。テフコの優れたキャストリング技術によって生み出される再現性の高いプレキャストゲルです。

- ゲルカセット : ミニサイズ(100×105mm)
- ゲルサイズ : 80×80mm
- ゲルバッファー : 0.375M Tris-HCl, SDS
- 泳動バッファー : Tris-Glycine SDS
- 泳動槽 : セイフティー・セル・ミニ STC-808
- 保存(4℃) : 4%, 6%, 8%, 10%, 12% … 2ヶ月
4-20%, 4-12%, 8-16% … 2ヶ月
14%, 15%, 16%, 10-20%, 10-25% … 1ヶ月
18%, 20% … 2週間

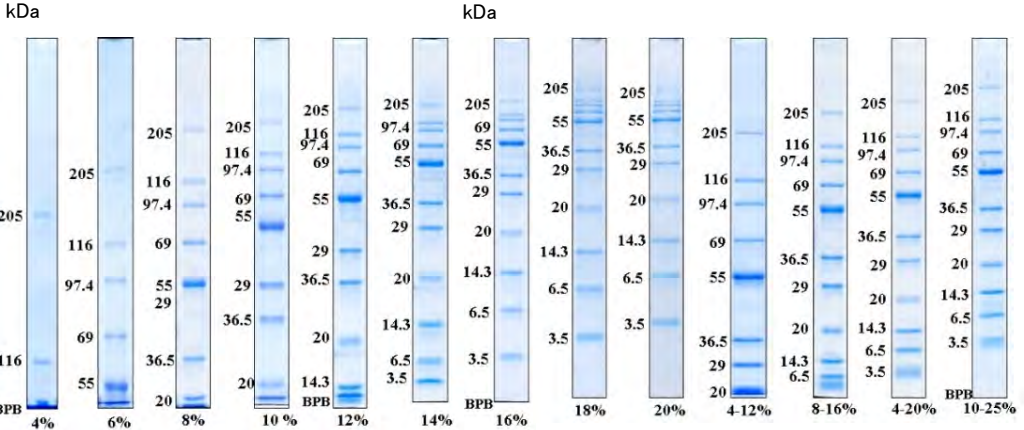

SDS-PAGE mini 4%

10枚 ¥20,000 6枚 ¥12,000

品番	ゲル厚	ウエル	入数
01-050M-10	1mm	8well	10枚
01-050M-6	1mm	8well	6枚
01-055-10	1mm	10well	10枚
01-055-6	1mm	10well	6枚
01-050K-10	1mm	12well	10枚
01-050K-6	1mm	12well	6枚
01-052-10	1mm	15well	10枚
01-052-6	1mm	15well	6枚
01-050N-10	1mm	0well	10枚
01-050N-6	1mm	0well	6枚
01-056-10	1mm	2-Dwell	10枚
01-056-6	1mm	2-Dwell	6枚
01-058-10	1.5mm	10well	10枚
01-058-6	1.5mm	10well	6枚
01-053-10	1.5mm	15well	10枚
01-053-6	1.5mm	15well	6枚

SDS-PAGE mini 6%

10枚 ¥20,000 6枚 ¥12,000

品番	ゲル厚	ウエル	入数
01-060M-10	1mm	8well	10枚
01-060M-6	1mm	8well	6枚
01-065-10	1mm	10well	10枚
01-065-6	1mm	10well	6枚
01-060K-10	1mm	12well	10枚
01-060K-6	1mm	12well	6枚
01-062-10	1mm	15well	10枚
01-062-6	1mm	15well	6枚
01-060N-10	1mm	0well	10枚
01-060N-6	1mm	0well	6枚
01-066-10	1mm	2-Dwell	10枚
01-066-6	1mm	2-Dwell	6枚
01-068-10	1.5mm	10well	10枚
01-068-6	1.5mm	10well	6枚
01-063-10	1.5mm	15well	10枚
01-063-6	1.5mm	15well	6枚

SDS-PAGE mini 8%

10枚 ¥16,000 6枚 ¥12,000

品番	ゲル厚	ウエル	入数
01-010M-10	1mm	8well	10枚
01-010M-6	1mm	8well	6枚
01-015-10	1mm	10well	10枚
01-015-6	1mm	10well	6枚
01-010K-10	1mm	12well	10枚
01-010K-6	1mm	12well	6枚
01-012-10	1mm	15well	10枚
01-012-6	1mm	15well	6枚
01-010N-10	1mm	0well	10枚
01-010N-6	1mm	0well	6枚
01-016-10	1mm	2-Dwell	10枚
01-016-6	1mm	2-Dwell	6枚
01-018-10	1.5mm	10well	10枚
01-018-6	1.5mm	10well	6枚
01-013-10	1.5mm	15well	10枚
01-013-6	1.5mm	15well	6枚

SDS-PAGE mini

SDS-PAGE mini 10%

10枚 ¥16,000 6枚 ¥12,000

品番	ゲル厚	ウエル	入数
01-070M-10	1mm	8well	10枚
01-070M-6	1mm	8well	6枚
01-075-10	1mm	10well	10枚
01-075-6	1mm	10well	6枚
01-070K-10	1mm	12well	10枚
01-070K-6	1mm	12well	6枚
01-072-10	1mm	15well	10枚
01-072-6	1mm	15well	6枚
01-070N-10	1mm	0well	10枚
01-070N-6	1mm	0well	6枚
01-076-10	1mm	2-Dwell	10枚
01-076-6	1mm	2-Dwell	6枚
01-078-10	1.5mm	10well	10枚
01-078-6	1.5mm	10well	6枚
01-073-10	1.5mm	15well	10枚
01-073-6	1.5mm	15well	6枚

SDS-PAGE mini 12%

10枚 ¥16,000 6枚 ¥12,000

品番	ゲル厚	ウエル	入数
01-000M-10	1mm	8well	10枚
01-000M-6	1mm	8well	6枚
01-005-10	1mm	10well	10枚
01-005-6	1mm	10well	6枚
01-000K-10	1mm	12well	10枚
01-000K-6	1mm	12well	6枚
01-002-10	1mm	15well	10枚
01-002-6	1mm	15well	6枚
01-000N-10	1mm	0well	10枚
01-000N-6	1mm	0well	6枚
01-006-10	1mm	2-Dwell	10枚
01-006-6	1mm	2-Dwell	6枚
01-008-10	1.5mm	10well	10枚
01-008-6	1.5mm	10well	6枚
01-003-10	1.5mm	15well	10枚
01-003-6	1.5mm	15well	6枚

SDS-PAGE mini 14%

10枚 ¥20,000 6枚 ¥12,000

品番	ゲル厚	ウエル	入数
01-080M-10	1mm	8well	10枚
01-080M-6	1mm	8well	6枚
01-085-10	1mm	10well	10枚
01-085-6	1mm	10well	6枚
01-080K-10	1mm	12well	10枚
01-080K-6	1mm	12well	6枚
01-082-10	1mm	15well	10枚
01-082-6	1mm	15well	6枚
01-080N-10	1mm	0well	10枚
01-080N-6	1mm	0well	6枚
01-086-10	1mm	2-Dwell	10枚
01-086-6	1mm	2-Dwell	6枚
01-088-10	1.5mm	10well	10枚
01-088-6	1.5mm	10well	6枚
01-083-10	1.5mm	15well	10枚
01-083-6	1.5mm	15well	6枚

SDS-PAGE mini 15%

10枚 ¥20,000 6枚 ¥12,000

品番	ゲル厚	ウエル	入数
01-130M-10	1mm	8well	10枚
01-130M-6	1mm	8well	6枚
01-135-10	1mm	10well	10枚
01-135-6	1mm	10well	6枚
01-130K-10	1mm	12well	10枚
01-130K-6	1mm	12well	6枚
01-132-10	1mm	15well	10枚
01-132-6	1mm	15well	6枚
01-130N-10	1mm	0well	10枚
01-130N-6	1mm	0well	6枚
01-136-10	1mm	2-Dwell	10枚
01-136-6	1mm	2-Dwell	6枚
01-138-10	1.5mm	10well	10枚
01-138-6	1.5mm	10well	6枚
01-133-10	1.5mm	15well	10枚
01-133-6	1.5mm	15well	6枚

SDS-PAGE mini 16%

10枚 ¥20,000 6枚 ¥12,000

品番	ゲル厚	ウエル	入数
01-090M-10	1mm	8well	10枚
01-090M-6	1mm	8well	6枚
01-095-10	1mm	10well	10枚
01-095-6	1mm	10well	6枚
01-090K-10	1mm	12well	10枚
01-090K-6	1mm	12well	6枚
01-092-10	1mm	15well	10枚
01-092-6	1mm	15well	6枚
01-090N-10	1mm	0well	10枚
01-090N-6	1mm	0well	6枚
01-096-10	1mm	2-Dwell	10枚
01-096-6	1mm	2-Dwell	6枚
01-098-10	1.5mm	10well	10枚
01-098-6	1.5mm	10well	6枚
01-093-10	1.5mm	15well	10枚
01-093-6	1.5mm	15well	6枚

SDS-PAGE mini 18%

10枚 ¥20,000 6枚 ¥12,000

品番	ゲル厚	ウエル	入数
01-100M-10	1mm	8well	10枚
01-100M-6	1mm	8well	6枚
01-105-10	1mm	10well	10枚
01-105-6	1mm	10well	6枚
01-100K-10	1mm	12well	10枚
01-100K-6	1mm	12well	6枚
01-102-10	1mm	15well	10枚
01-102-6	1mm	15well	6枚
01-100N-10	1mm	0well	10枚
01-100N-6	1mm	0well	6枚
01-106-10	1mm	2-Dwell	10枚
01-106-6	1mm	2-Dwell	6枚
01-108-10	1.5mm	10well	10枚
01-108-6	1.5mm	10well	6枚
01-103-10	1.5mm	15well	10枚
01-103-6	1.5mm	15well	6枚

SDS-PAGE mini 20%

10枚 ¥20,000 6枚 ¥12,000

品番	ゲル厚	ウエル	入数
01-110M-10	1mm	8well	10枚
01-110M-6	1mm	8well	6枚
01-115-10	1mm	10well	10枚
01-115-6	1mm	10well	6枚
01-110K-10	1mm	12well	10枚
01-110K-6	1mm	12well	6枚
01-112-10	1mm	15well	10枚
01-112-6	1mm	15well	6枚
01-110N-10	1mm	0well	10枚
01-110N-6	1mm	0well	6枚
01-116-10	1mm	2-Dwell	10枚
01-116-6	1mm	2-Dwell	6枚
01-118-10	1.5mm	10well	10枚
01-118-6	1.5mm	10well	6枚
01-113-10	1.5mm	15well	10枚
01-113-6	1.5mm	15well	6枚

SDS-PAGE mini 4-12%

10枚 ¥18,000 6枚 ¥12,000

品番	ゲル厚	ウエル	入数
01-030M-10	1mm	8well	10枚
01-030M-6	1mm	8well	6枚
01-035-10	1mm	10well	10枚
01-035-6	1mm	10well	6枚
01-030K-10	1mm	12well	10枚
01-030K-6	1mm	12well	6枚
01-032-10	1mm	15well	10枚
01-032-6	1mm	15well	6枚
01-030N-10	1mm	0well	10枚
01-030N-6	1mm	0well	6枚
01-036-10	1mm	2-Dwell	10枚
01-036-6	1mm	2-Dwell	6枚
01-038-10	1.5mm	10well	10枚
01-038-6	1.5mm	10well	6枚
01-033-10	1.5mm	15well	10枚
01-033-6	1.5mm	15well	6枚

SDS-PAGE mini 4-20%

10枚 ¥16,000 6枚 ¥12,000

品番	ゲル厚	ウエル	入数
01-020M-10	1mm	8well	10枚
01-020M-6	1mm	8well	6枚
01-025-10	1mm	10well	10枚
01-025-6	1mm	10well	6枚
01-020K-10	1mm	12well	10枚
01-020K-6	1mm	12well	6枚
01-022-10	1mm	15well	10枚
01-022-6	1mm	15well	6枚
01-020N-10	1mm	0well	10枚
01-020N-6	1mm	0well	6枚
01-026-10	1mm	2-Dwell	10枚
01-026-6	1mm	2-Dwell	6枚
01-028-10	1.5mm	10well	10枚
01-028-6	1.5mm	10well	6枚
01-023-10	1.5mm	15well	10枚
01-023-6	1.5mm	15well	6枚

プレキャストゲル

SDS-PAGE mini

SDS-PAGE mini 8-16%

10枚 ¥16,000 6枚 ¥12,000

品番	ゲル厚	ウエル	入数
01-040M-10	1mm	8well	10枚
01-040M-6	1mm	8well	6枚
01-045-10	1mm	10well	10枚
01-045-6	1mm	10well	6枚
01-040K-10	1mm	12well	10枚
01-040K-6	1mm	12well	6枚
01-042-10	1mm	15well	10枚
01-042-6	1mm	15well	6枚
01-040N-10	1mm	0well	10枚
01-040N-6	1mm	0well	6枚
01-046-10	1mm	2-Dwell	10枚
01-046-6	1mm	2-Dwell	6枚
01-048-10	1.5mm	10well	10枚
01-048-6	1.5mm	10well	6枚
01-043-10	1.5mm	15well	10枚
01-043-6	1.5mm	15well	6枚

SDS-PAGE mini 10-20%

10枚 ¥20,000 6枚 ¥12,000

品番	ゲル厚	ウエル	入数
01-190M-10	1mm	8well	10枚
01-190M-6	1mm	8well	6枚
01-195-10	1mm	10well	10枚
01-195-6	1mm	10well	6枚
01-190K-10	1mm	12well	10枚
01-190K-6	1mm	12well	6枚
01-192-10	1mm	15well	10枚
01-192-6	1mm	15well	6枚
01-190N-10	1mm	0well	10枚
01-190N-6	1mm	0well	6枚
01-196-10	1mm	2-Dwell	10枚
01-196-6	1mm	2-Dwell	6枚
01-198-10	1.5mm	10well	10枚
01-198-6	1.5mm	10well	6枚
01-193-10	1.5mm	15well	10枚
01-193-6	1.5mm	15well	6枚

SDS-PAGE mini 10-25%

10枚 ¥24,000 6枚 ¥15,000

品番	ゲル厚	ウエル	入数
01-120M-10	1mm	8well	10枚
01-120M-6	1mm	8well	6枚
01-125-10	1mm	10well	10枚
01-125-6	1mm	10well	6枚
01-120K-10	1mm	12well	10枚
01-120K-6	1mm	12well	6枚
01-122-10	1mm	15well	10枚
01-122-6	1mm	15well	6枚
01-120N-10	1mm	0well	10枚
01-120N-6	1mm	0well	6枚
01-126-10	1mm	2-Dwell	10枚
01-126-6	1mm	2-Dwell	6枚
01-128-10	1.5mm	10well	10枚
01-128-6	1.5mm	10well	6枚
01-123-10	1.5mm	15well	10枚
01-123-6	1.5mm	15well	6枚

- 関連製品 03-101 : 電気泳動槽 セイフティー・セル・ミニ STC-808
 06-361 : Tris-Glycine SDS バッファーキット
 06-401 : コロイドCBB染色キット
 03-064 : タンパク質分子量マーカーII

NON-SDS-PAGE mini

SDS-PAGE miniからSDSを除いて作製したNative-PAGE

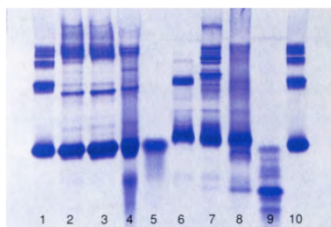

NON-SDS-PAGE mini

Lanes 1,10 HSA(ヒトアルブミン) 15 μ g (蛋白量)
 Lanes 2 正常ヒト血清 30 μ g
 Lanes 3 ヒト心臓液 30 μ g
 Lanes 4 腎不全患者尿 30 μ g
 Lanes 5 β 2-Microglobulin 5 μ g
 Lanes 6 RSA(ラット血清アルブミン)15 μ g
 Lanes 7 雄ラット血清 30 μ g
 Lanes 8 ネフローゼラット尿 10 μ g
 Lanes 9 α 2u-Globulin 10 μ g

資料提供: 高知女子大学生化学 佐藤厚先生



Tris-Glycine SDS 泳動バッファーキットを使用して泳動すればSDS-PAGEとして使用することもできます。

- ゲルカセット : ミニサイズ(100 × 105mm)
 ゲルサイズ : 80 × 80mm
 ゲルバッファー : 0.375M Tris-HCl
 泳動バッファー : Tris-Glycine
 泳動槽 : セイフティー・セル・ミニ STC-808
 保存(4℃) : 4%, 6%, 8%, 10%, 12% ... 2ヶ月
 4-20%, 4-12%, 8-16% ... 2ヶ月
 14%, 16%, 10-20%, 10-25% ... 1ヶ月
 18%, 20% ... 2週間

NON-SDS-PAGE mini

NON-SDS-PAGE mini 4%

10枚 ¥20,000 6枚 ¥12,000

品番	ゲル厚	ウエル	入数
04-050M-10	1mm	8well	10枚
04-050M-6	1mm	8well	6枚
04-055-10	1mm	10well	10枚
04-055-6	1mm	10well	6枚
04-050K-10	1mm	12well	10枚
04-050K-6	1mm	12well	6枚
04-052-10	1mm	15well	10枚
04-052-6	1mm	15well	6枚
04-050N-10	1mm	0well	10枚
04-050N-6	1mm	0well	6枚
04-056-10	1mm	2-Dwell	10枚
04-056-6	1mm	2-Dwell	6枚
04-058-10	1.5mm	10well	10枚
04-058-6	1.5mm	10well	6枚
04-053-10	1.5mm	15well	10枚
04-053-6	1.5mm	15well	6枚

NON-SDS-PAGE mini 6%

10枚 ¥20,000 6枚 ¥12,000

品番	ゲル厚	ウエル	入数
04-060M-10	1mm	8well	10枚
04-060M-6	1mm	8well	6枚
04-065-10	1mm	10well	10枚
04-065-6	1mm	10well	6枚
04-060K-10	1mm	12well	10枚
04-060K-6	1mm	12well	6枚
04-062-10	1mm	15well	10枚
04-062-6	1mm	15well	6枚
04-060N-10	1mm	0well	10枚
04-060N-6	1mm	0well	6枚
04-066-10	1mm	2-Dwell	10枚
04-066-6	1mm	2-Dwell	6枚
04-068-10	1.5mm	10well	10枚
04-068-6	1.5mm	10well	6枚
04-063-10	1.5mm	15well	10枚
04-063-6	1.5mm	15well	6枚

NON-SDS-PAGE mini 8%

10枚 ¥16,000 6枚 ¥12,000

品番	ゲル厚	ウエル	入数
04-010M-10	1mm	8well	10枚
04-010M-6	1mm	8well	6枚
04-015-10	1mm	10well	10枚
04-015-6	1mm	10well	6枚
04-010K-10	1mm	12well	10枚
04-010K-6	1mm	12well	6枚
04-012-10	1mm	15well	10枚
04-012-6	1mm	15well	6枚
04-010N-10	1mm	0well	10枚
04-010N-6	1mm	0well	6枚
04-016-10	1mm	2-Dwell	10枚
04-016-6	1mm	2-Dwell	6枚
04-018-10	1.5mm	10well	10枚
04-018-6	1.5mm	10well	6枚
04-013-10	1.5mm	15well	10枚
04-013-6	1.5mm	15well	6枚

NON-SDS-PAGE mini 10%

10枚 ¥16,000 6枚 ¥12,000

品番	ゲル厚	ウエル	入数
04-070M-10	1mm	8well	10枚
04-070M-6	1mm	8well	6枚
04-075-10	1mm	10well	10枚
04-075-6	1mm	10well	6枚
04-070K-10	1mm	12well	10枚
04-070K-6	1mm	12well	6枚
04-072-10	1mm	15well	10枚
04-072-6	1mm	15well	6枚
04-070N-10	1mm	0well	10枚
04-070N-6	1mm	0well	6枚
04-076-10	1mm	2-Dwell	10枚
04-076-6	1mm	2-Dwell	6枚
04-078-10	1.5mm	10well	10枚
04-078-6	1.5mm	10well	6枚
04-073-10	1.5mm	15well	10枚
04-073-6	1.5mm	15well	6枚

NON-SDS-PAGE mini 12%

10枚 ¥16,000 6枚 ¥12,000

品番	ゲル厚	ウエル	入数
04-000M-10	1mm	8well	10枚
04-000M-6	1mm	8well	6枚
04-005-10	1mm	10well	10枚
04-005-6	1mm	10well	6枚
04-000K-10	1mm	12well	10枚
04-000K-6	1mm	12well	6枚
04-002-10	1mm	15well	10枚
04-002-6	1mm	15well	6枚
04-000N-10	1mm	0well	10枚
04-000N-6	1mm	0well	6枚
04-006-10	1mm	2-Dwell	10枚
04-006-6	1mm	2-Dwell	6枚
04-008-10	1.5mm	10well	10枚
04-008-6	1.5mm	10well	6枚
04-003-10	1.5mm	15well	10枚
04-003-6	1.5mm	15well	6枚

NON-SDS-PAGE mini 14%

10枚 ¥20,000 6枚 ¥12,000

品番	ゲル厚	ウエル	入数
04-080M-10	1mm	8well	10枚
04-080M-6	1mm	8well	6枚
04-085-10	1mm	10well	10枚
04-085-6	1mm	10well	6枚
04-080K-10	1mm	12well	10枚
04-080K-6	1mm	12well	6枚
04-082-10	1mm	15well	10枚
04-082-6	1mm	15well	6枚
04-080N-10	1mm	0well	10枚
04-080N-6	1mm	0well	6枚
04-086-10	1mm	2-Dwell	10枚
04-086-6	1mm	2-Dwell	6枚
04-088-10	1.5mm	10well	10枚
04-088-6	1.5mm	10well	6枚
04-083-10	1.5mm	15well	10枚
04-083-6	1.5mm	15well	6枚

NON-SDS-PAGE mini 16%

10枚 ¥20,000 6枚 ¥12,000

品番	ゲル厚	ウエル	入数
04-090M-10	1mm	8well	10枚
04-090M-6	1mm	8well	6枚
04-095-10	1mm	10well	10枚
04-095-6	1mm	10well	6枚
04-090K-10	1mm	12well	10枚
04-090K-6	1mm	12well	6枚
04-092-10	1mm	15well	10枚
04-092-6	1mm	15well	6枚
04-090N-10	1mm	0well	10枚
04-090N-6	1mm	0well	6枚
04-096-10	1mm	2-Dwell	10枚
04-096-6	1mm	2-Dwell	6枚
04-098-10	1.5mm	10well	10枚
04-098-6	1.5mm	10well	6枚
04-093-10	1.5mm	15well	10枚
04-093-6	1.5mm	15well	6枚

NON-SDS-PAGE mini 18%

10枚 ¥20,000 6枚 ¥12,000

品番	ゲル厚	ウエル	入数
04-100M-10	1mm	8well	10枚
04-100M-6	1mm	8well	6枚
04-105-10	1mm	10well	10枚
04-105-6	1mm	10well	6枚
04-100K-10	1mm	12well	10枚
04-100K-6	1mm	12well	6枚
04-102-10	1mm	15well	10枚
04-102-6	1mm	15well	6枚
04-100N-10	1mm	0well	10枚
04-100N-6	1mm	0well	6枚
04-106-10	1mm	2-Dwell	10枚
04-106-6	1mm	2-Dwell	6枚
04-108-10	1.5mm	10well	10枚
04-108-6	1.5mm	10well	6枚
04-103-10	1.5mm	15well	10枚
04-103-6	1.5mm	15well	6枚

NON-SDS-PAGE mini 20%

10枚 ¥20,000 6枚 ¥12,000

品番	ゲル厚	ウエル	入数
04-110M-10	1mm	8well	10枚
04-110M-6	1mm	8well	6枚
04-115-10	1mm	10well	10枚
04-115-6	1mm	10well	6枚
04-110K-10	1mm	12well	10枚
04-110K-6	1mm	12well	6枚
04-112-10	1mm	15well	10枚
04-112-6	1mm	15well	6枚
04-110N-10	1mm	0well	10枚
04-110N-6	1mm	0well	6枚
04-116-10	1mm	2-Dwell	10枚
04-116-6	1mm	2-Dwell	6枚
04-118-10	1.5mm	10well	10枚
04-118-6	1.5mm	10well	6枚
04-113-10	1.5mm	15well	10枚
04-113-6	1.5mm	15well	6枚

プレキャストゲル

NON-SDS-PAGE mini

NON-SDS-PAGE mini 4-12%

10枚 ¥18,000 6枚 ¥12,000

品番	ゲル厚	ウエル	入数
04-030M-10	1mm	8well	10枚
04-030M-6	1mm	8well	6枚
04-035-10	1mm	10well	10枚
04-035-6	1mm	10well	6枚
04-030K-10	1mm	12well	10枚
04-030K-6	1mm	12well	6枚
04-032-10	1mm	15well	10枚
04-032-6	1mm	15well	6枚
04-030N-10	1mm	0well	10枚
04-030N-6	1mm	0well	6枚
04-036-10	1mm	2-Dwell	10枚
04-036-6	1mm	2-Dwell	6枚
04-038-10	1.5mm	10well	10枚
04-038-6	1.5mm	10well	6枚
04-033-10	1.5mm	15well	10枚
04-033-6	1.5mm	15well	6枚

NON-SDS-PAGE mini 4-20%

10枚 ¥16,000 6枚 ¥12,000

品番	ゲル厚	ウエル	入数
04-020M-10	1mm	8well	10枚
04-020M-6	1mm	8well	6枚
04-025-10	1mm	10well	10枚
04-025-6	1mm	10well	6枚
04-020K-10	1mm	12well	10枚
04-020K-6	1mm	12well	6枚
04-022-10	1mm	15well	10枚
04-022-6	1mm	15well	6枚
04-020N-10	1mm	0well	10枚
04-020N-6	1mm	0well	6枚
04-026-10	1mm	2-Dwell	10枚
04-026-6	1mm	2-Dwell	6枚
01-028-10	1.5mm	10well	10枚
04-028-6	1.5mm	10well	6枚
04-023-10	1.5mm	15well	10枚
04-023-6	1.5mm	15well	6枚

NON-SDS-PAGE mini 8-16%

10枚 ¥16,000 6枚 ¥12,000

品番	ゲル厚	ウエル	入数
04-040M-10	1mm	8well	10枚
04-040M-6	1mm	8well	6枚
04-045-10	1mm	10well	10枚
04-045-6	1mm	10well	6枚
04-040K-10	1mm	12well	10枚
04-040K-6	1mm	12well	6枚
04-042-10	1mm	15well	10枚
04-042-6	1mm	15well	6枚
04-040N-10	1mm	0well	10枚
04-040N-6	1mm	0well	6枚
04-046-10	1mm	2-Dwell	10枚
04-046-6	1mm	2-Dwell	6枚
04-048-10	1.5mm	10well	10枚
04-048-6	1.5mm	10well	6枚
04-043-10	1.5mm	15well	10枚
04-043-6	1.5mm	15well	6枚

NON-SDS-PAGE mini 10-20%

10枚 ¥20,000 6枚 ¥12,000

品番	ゲル厚	ウエル	入数
04-190M-10	1mm	8well	10枚
04-190M-6	1mm	8well	6枚
04-195-10	1mm	10well	10枚
04-195-6	1mm	10well	6枚
04-190K-10	1mm	12well	10枚
04-190K-6	1mm	12well	6枚
04-192-10	1mm	15well	10枚
04-192-6	1mm	15well	6枚
04-190N-10	1mm	0well	10枚
04-190N-6	1mm	0well	6枚
04-196-10	1mm	2-Dwell	10枚
04-196-6	1mm	2-Dwell	6枚
04-198-10	1.5mm	10well	10枚
04-198-6	1.5mm	10well	6枚
04-193-10	1.5mm	15well	10枚
04-193-6	1.5mm	15well	6枚

NON-SDS-PAGE mini 10-25%

10枚 ¥24,000 6枚 ¥15,000

品番	ゲル厚	ウエル	入数
04-120M-10	1mm	8well	10枚
04-120M-6	1mm	8well	6枚
04-125-10	1mm	10well	10枚
04-125-6	1mm	10well	6枚
04-120K-10	1mm	12well	10枚
04-120K-6	1mm	12well	6枚
04-122-10	1mm	15well	10枚
04-122-6	1mm	15well	6枚
04-120N-10	1mm	0well	10枚
04-120N-6	1mm	0well	6枚
04-126-10	1mm	2-Dwell	10枚
04-126-6	1mm	2-Dwell	6枚
04-128-10	1.5mm	10well	10枚
04-128-6	1.5mm	10well	6枚
04-123-10	1.5mm	15well	10枚
04-123-6	1.5mm	15well	6枚

関連製品

03-101:電気泳動槽 セイフティー・セル・ミニ STC-808
06-401:コロイドCBB染色キット

Zymogram-PAGE mini

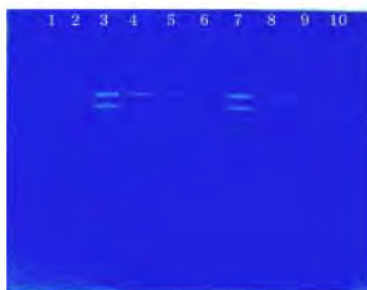

10% Zymogram Gel (0.1%ゼラチン入)

Lanes 3,4,5,7,8,9 コラゲナーゼ Type IV

コラゲナーゼやその他のプロテアーゼの検出にご利用いただくためのゲルです。10% SDS-PAGEに0.1%のゼラチンを加えたゲルを既製品としています。

- ゲルカセット : ミニサイズ(100×105mm)
- ゲルサイズ : 80×80mm
- ゲルバッファー : 0.375M Tris-HCl, SDS, ゼラチン
- 泳動バッファー : Tris-Glycine SDS
- 泳動槽 : セイフティー・セル・ミニ STC-808
- 保存(4℃) : 1ヶ月

Zymogram-PAGE mini 10% 1mm 10well

品番	入数	価格
01-775-10	10枚	¥28,800
01-775-6	6枚	¥20,700

関連製品 03-101 セイフティー・セル・ミニ STC-808
06-351 Zymogram バッファーキット



Q-PAGE mini

泳動時間37分、シャープなバンド、使用期限 1年

リーディングイオンとしてSO₄²⁻、トレーリングイオンとしてBES、カウンターイオンとしてBis-TrisとTrisを使用したタンパク質分離用のSDS-PAGEです。短時間で泳動ができてシャープな分離パターンが得られます。専用のTris-BESバッファーキットにはサンプルバッファー、泳動バッファーの他にDTT還元剤と酸化防止剤が添付されています。4°C保存で12ヶ月間品質保証のハイパフォーマンスゲルシステムです。

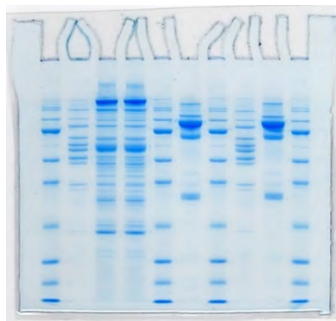

Q-PAGE mini 12.5%

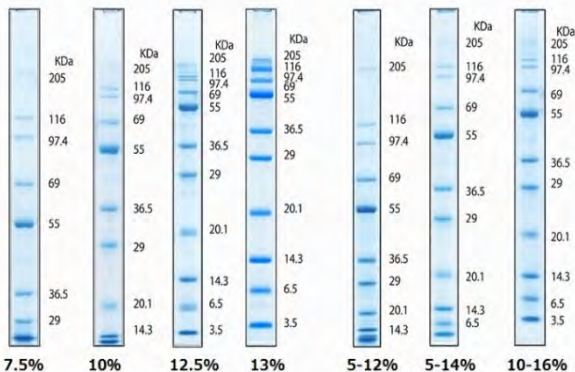

Q-PAGE mini, 10枚入 ¥18,000

品番	%	ゲル厚	ウエル
09-14M	7.5%	1mm	8well
09-14S	7.5%	1mm	10well
09-14K	7.5%	1mm	12well
09-14L	7.5%	1mm	15well
09-14N	7.5%	1mm	0well
09-146	7.5%	1mm	2-Dwell
09-07M	10%	1mm	8well
09-07S	10%	1mm	10well
09-07K	10%	1mm	12well
09-07L	10%	1mm	15well
09-07N	10%	1mm	0well
09-076	10%	1mm	2-Dwell
09-15M	12.5%	1mm	8well
09-15S	12.5%	1mm	10well
09-15K	12.5%	1mm	12well
09-15L	12.5%	1mm	15well
09-15N	12.5%	1mm	0well
09-156	12.5%	1mm	2-Dwell
09-20M	13%	1mm	8well
09-20S	13%	1mm	10well
09-20K	13%	1mm	12well
09-20L	13%	1mm	15well
09-20N	13%	1mm	0well
09-206	13%	1mm	2-Dwell

品番	%	ゲル厚	ウエル
09-16M	5-12%	1mm	8well
09-16S	5-12%	1mm	10well
09-16K	5-12%	1mm	12well
09-16L	5-12%	1mm	15well
09-16N	5-12%	1mm	0well
09-166	5-12%	1mm	2-Dwell
09-17M	5-14%	1mm	8well
09-17S	5-14%	1mm	10well
09-17K	5-14%	1mm	12well
09-17L	5-14%	1mm	15well
09-17N	5-14%	1mm	0well
09-176	5-14%	1mm	2-Dwell
09-18M	10-16%	1mm	8well
09-18S	10-16%	1mm	10well
09-18K	10-16%	1mm	12well
09-18L	10-16%	1mm	15well
09-18N	10-16%	1mm	0well
09-186	10-16%	1mm	2-Dwell

ゲルカセットサイズ : ミニサブ(100×105mm)
 ゲルサイズ : 80×80mm
 ゲル厚 : 1mm
 ゲルバッファー : Bis-Tris, H₂SO₄
 泳動用バッファー : Tris-BES
 バッファーキット
 保存(4°C) : 1年

Q-PAGEは厚生労働省、アレルギー物質を含む食品の検査方法にも推奨されているSDS-PAGEゲルです。

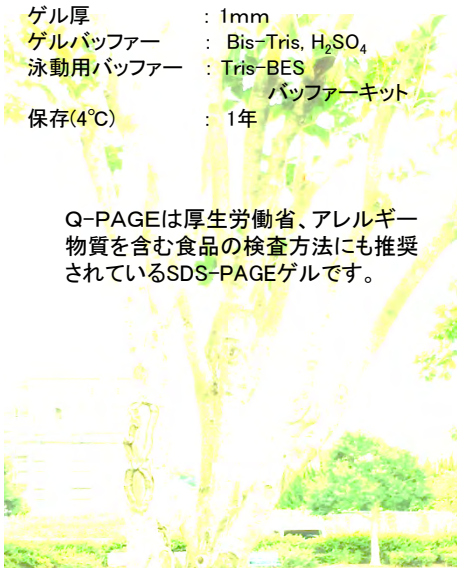

プレキャストゲル

Quick Run Pack Basic

Q-PAGE mini と Tris-BES バッファーキットのセット



Q-PAGE mini, 10枚

+



Tris-BES バッファーキット

Sample Buffer (2X) 10ml
Tris-BES 泳動バッファー(10X) 500ml
DTT 還元剤 (10X) 1ml
酸化防止剤 (400X) 10ml

Quick Run Pack Basic ¥28,000

品番	%	ゲル厚	ウエル
QR-145	7.5%	1mm	10well
QR-075	10%	1mm	10well
QR-155	12.5%	1mm	10well
QR-205	13%	1mm	10well
QR-165	5-12%	1mm	10well
QR-175	5-14%	1mm	10well
QR-185	10-16%	1mm	10well

関連製品 03-101: 電気泳動槽 セイフティー・セル・ミニ STC-808
06-381: Tris-BES バッファーキット
06-401: コロイドCBB染色キット
03-064: タンパク質分子量マーカーII

IEF-PAGE mini

高分離能、低バックグラウンド

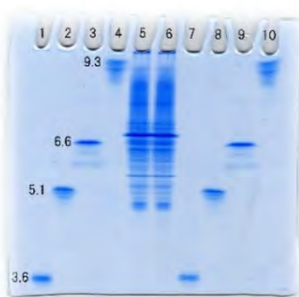

ポリアクリルアミド等電点ゲルに最も適したServalyteを採用、可溶性タンパク質を精密に分離することができます。別売のIEF3-10またはIEFpH3-7バッファーキットを使用して泳動します。染色にコロイドCBB染色キットを使用すれば低バックグラウンドな結果が得られます。レーンを切出して2次元泳動を行うこともできます。

カセットサイズ : ミニサイズ (100×105mm)
ゲルサイズ : 80×80mm
ゲル厚 : 1mm
ウエル : 10well
キャリアアンフォライト : Servalyte
保存 : 4°C、2ヶ月

*なお本ゲルで泳動を行うには、500V以上の出力があり、低電流(約1mA)でも動作する電源が必要です。

IEF-PAGE

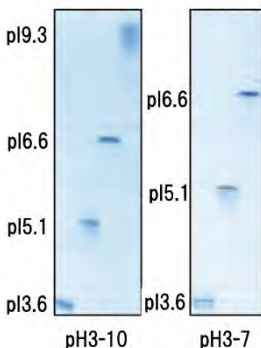

IEF-PAGE mini

品番	PH	ゲル厚	ウエル	包装	価格
04-655A	pH3-10	1mm	10well	10枚	¥42,000
04-655A-4	pH3-10	1mm	10well	4枚	¥23,000
04-655B	pH3-7	1mm	10well	10枚	¥42,000
04-655B-4	pH3-7	1mm	10well	4枚	¥23,000

関連製品 03-101 : 電気泳動槽 セイフティー・セル・ミニ STC-808
06-331 : IEF pH3-10 バッファーキット
06-34 1 : IEF pH3-7 バッファーキット
06-401 : コロイドCBB染色キット

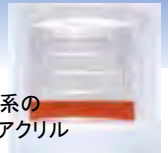

TBE-PAGE mini

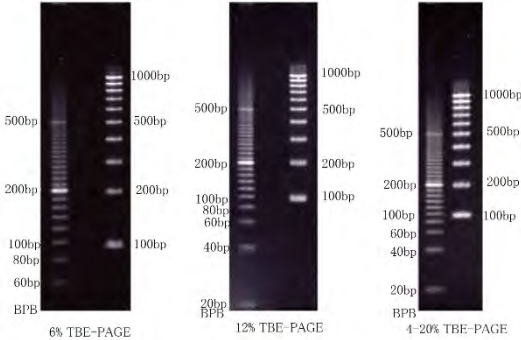

ゲルカセットサイズ : ミニサイズ(100×105mm)
 ゲルサイズ : 80×80mm
 ゲルバッファー : TBE (1×)
 保存 : 4℃、6ヶ月

関連製品 03-101 : 電気泳動槽 セイフティー・セル・ミニ STC-808
 06-311 : TBE バッファーキット

トリス-ホウ酸-EDTA/バッファー系のスタンダードな核酸分離用ポリアクリルアミドゲルです。

アガロースゲルよりも分離能が高く、PCR産物のチェックなどに最適です。TBEバッファー(1×)を使用して、180V定電圧で35~50分で泳動が完了します。

TBE-PAGE mini, 10枚入 ¥16,000

品番	%	ゲル厚	ウエル
BB-060M	6%	1mm	8well
BB-065	6%	1mm	10well
BB-060K	6%	1mm	12well
BB-062	6%	1mm	15well
BB-060N	6%	1mm	0well
BB-066	6%	1mm	2-Dwell
BB-068	6%	1.5mm	10well
BB-063	6%	1.5mm	15well
BB-120M	12%	1mm	8well
BB-125	12%	1mm	10well
BB-120K	12%	1mm	12well
BB-122	12%	1mm	15well
BB-120N	12%	1mm	0well
BB-126	12%	1mm	2-Dwell
BB-128	12%	1.5mm	10well
BB-123	12%	1.5mm	15well
BB-200M	4-20%	1mm	8well
BB-205	4-20%	1mm	10well
BB-200K	4-20%	1mm	12well
BB-202	4-20%	1mm	15well
BB-200N	4-20%	1mm	0well
BB-206	4-20%	1mm	2-Dwell
BB-208	4-20%	1.5mm	10well
BB-203	4-20%	1.5mm	15well

Peptide-PAGE mini

16% Peptide-PAGE 10% Peptide-PAGE

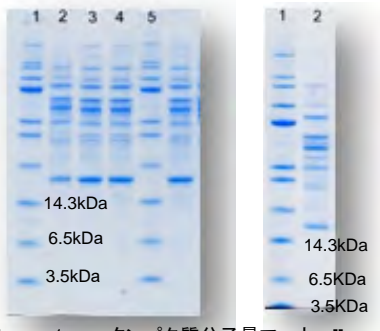

Lane : 1 ----タンパク質分子量マーカーII

ゲルカセットサイズ : ミニサイズ(100×105mm)
 ゲルサイズ : 80×80mm
 ゲルバッファー : Tris-HCl
 保存 : 4℃、1ヶ月

関連製品 03-101: 電気泳動槽 セイフティー・セル・ミニ STC-808
 06-321: Tricine バッファーキット
 06-401: コロイドCBB染色キット
 03-064: タンパク質分子量マーカーII

SDS-PAGE (Tris-Glycine系) では困難な10kDa 以下のタンパク質を分離することができるTricine 系のポリアクリルアミドゲルです。

Glycineを使用しないので、アミノ酸シークエンスにも適しています。

Peptide-PAGE mini, 10枚入 ¥16,000

品番	%	ゲル厚	ウエル
TB-100M	10%	1mm	8well
TB-105	10%	1mm	10well
TB-100K	10%	1mm	12well
TB-102	10%	1mm	15well
TB-100N	10%	1mm	0well
TB-106	10%	1mm	2-Dwell
TB-108	10%	1.5mm	10well
TB-103	10%	1.5mm	15well
TB-160M	16%	1mm	8well
TB-165	16%	1mm	10well
TB-160K	16%	1mm	12well
TB-162	16%	1mm	15well
TB-160N	16%	1mm	0well
TB-166	16%	1mm	2-Dwell
TB-168	16%	1.5mm	10well
TB-163	16%	1.5mm	15well

電気泳動関連製品



Pre-mixed Buffers 染色液 分子量マーカー

コロイドCBB染色キット

Pre-mixed Buffers

電気泳動用バッファー・キット

Tris-Glycine SDS バッファー・キット

06-361	Tris-Glycine SDS バッファー・キット (06-363,06-364 を各1本)	¥8,800
06-363	Tris-Glycine サンプルバッファー (2×), 25ml, 2本	¥3,000
06-364	Tris-Glycine 泳動バッファー(10×), 500ml, 1本	¥6,800

Tris-BES バッファー・キット Q-PAGE用

06-381	Tris-BES バッファー・キット (06-383,06-384,06-385,06-387 を各1本)	¥12,000
06-383	Tris-BES サンプルバッファー (2×), 25ml, 2本	¥3,000
06-384	Tris-BES 泳動バッファー(10×), 500ml, 1本	¥8,000
06-385	DTT還元剤(10×), 1ml	¥2,500
06-387	酸化防止剤(400×), 10ml	¥2,500

IEF バッファー・キット

06-331	IEF pH3-10 バッファー・キット (06-333,06-334, 06-335 を各1本)	¥18,000
06-333	IEF pH3-10 サンプルバッファー (2×), 25ml, 2本	¥3,000
06-334	IEF pH3-10 Cathode バッファー(10×), 200ml, 1本	¥13,000
06-335	IEF Anode バッファー(50×), 100ml, 1本	¥7,000
06-341	IEF pH3-7 バッファー・キット (06-343,06-344, 06-335 を各1本)	¥18,000
06-343	IEF pH3-7 サンプルバッファー (2×), 25ml, 2本	¥3,000
06-344	IEF pH3-7 Cathode バッファー(10×), 200ml, 1本	¥13,000
06-335	IEF Anode バッファー(50×), 100ml, 1本	¥7,000

Tricine バッファー・キット Peptide-PAGE 用

06-321	Tricine バッファー・キット (06-323,06-324 を各1本)	¥14,000
06-323	Tricine サンプルバッファー(2×), 25ml, 2本	¥3,000
06-324	Tricine 泳動バッファー(10×), 500ml, 1本	¥12,000

TBE バッファー・キット

06-311	TBE バッファー・キット (06-313,06-314 を各1本)	¥9,700
06-313	TBE サンプルバッファー(6×), 25ml, 2本	¥3,000
06-314	TBE 泳動バッファー(5×), 1,000 ml, 1本	¥8,700

Zymogram バッファー・キット

06-351	Zymogram バッファー・キット (06-353,06-354,06-355,06-356 を各1本)	¥22,000
06-353	Zymogram サンプルバッファー(6×), 25ml, 2本	¥3,000
06-354	Zymogram 泳動バッファー (5×), 1,000ml, 1本	¥6,800
06-355	Zymogram Renaturing バッファー(10×), 500ml, 1本	¥6,000
06-356	Zymogram Developing バッファー(10×), 500ml, 1本	¥8,000

Tis-Glycine Transfer バッファー

06-365	Tris-Glycine Transfer バッファー (10×), 500ml, 1本 (SDSやアルコールは含まれていません)	¥6,500
--------	--	--------



コロイドCBB染色キット

06-401 ¥13,500

A液 クマシー-G250を含有(10×), 250ml
B液 リン酸を含有(10×), 250ml
ミニゲル25枚分
保存: 室温, 6ヶ月

タンパク質分子量マーカーII

- 解凍してそのままウエルに添加
- 正確な分子量
- 1年間安定(-20℃)

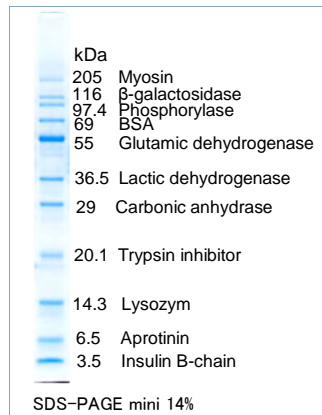

分子量3.5 - 205kDaの標準タンパク質11種類を混合したタンパク質分子量マーカーです。Tris-Glycine, Tris-Tricine系のゲルやQ-PAGEにも使用することができます。55kDaは他のバンドよりも濃く染まるように調製してあります。

タンパク質分子量マーカーII

03-063 500μl 2本 ¥22,000
03-064 500μl 1本 ¥10,000

添加量: 5μl/レーン (1mm 10well)
保存: -20℃(冷凍) 1年

冷蔵便で発送いたします。到着後は冷凍保存してください。

ゲル乾燥システム

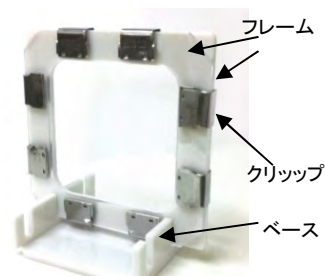

Quick Dry システム

シンプルな自然乾燥型のポリアクリルアミドゲル乾燥システム

Quick Dry システムは仕上がりの速い両面乾燥タイプ、材質は丈夫なポリカーボネート製です。Clear Dry ソリューションは乾燥操作でゲルが白濁せず透明に仕上がるように開発された乾燥前処理液です。Clear Dry Quick Dry スターターキットにはゲル乾燥に必要なQuick Dry システム、Clear Dry ソリューション、セロファンメンブレン、ミニがすべて含まれています。



Clear Dry ソリューション セロハンメンブレン、ミニ



Quick Dry システム
デスクファン・セット

Clear Dry キット, S

品番	品名	規格	包装	価格
03-271	Quick Dry システム	フレーム(1組)ベース+クリップ×8 ミニサイズ	1式	¥9,700
03-272	YAMAZEN デスクファン	YDS-J142	1台	¥5,000
03-273	Quick Dry ベース		1個	¥4,000
03-274	Quick Dry クリップ		8個	¥2,000
03-275	Quick Dry フレーム		1組	¥6,000
03-276	Quick Dry デスクファンセット	Quick Dry システム+デスクファン	1式	¥14,000
03-278	Clear Dry Quick Dry スターターキット	Quick Dry システム+Clear Dry キット, S	1式	¥18,400
03-042	ゲルドライキット、ミニ	ゲルドライソリューション 500ml×2 +セロファンメンブレン、ミニ 200枚×1	1式	¥13,000
03-044	ゲルドライキット、L	ゲルドライソリューション500ml×2、 +セロファンメンブレン、L100枚×1	1式	¥17,000
03-045	ゲルドライソリューション	500ml	4本	¥9,700
03-140	セロファンメンブレン、ミニ	約113×123mm	200枚	¥9,000
03-141	セロファンメンブレン、L	約216×235mm	100枚	¥13,000
03-142	Clear Dry キット、S	Clear Dryソリューション 500ml×2本 +セロファンメンブレン、ミニ200枚×1	1式	¥13,000
03-144	Clear Dry キット、L	Clear Dry ソリューション 500ml×2 +セロファンメンブレン、L 100枚	1式	¥17,000
03-145-1	Clear Dry ソリューション	500ml	1本	¥3,500
03-145-4	Clear Dry ソリューション	500ml	4本	¥9,700

簡易ラミネーター

乾燥後のゲルを長期間大切に保管！



乾燥後のポリアクリルアミドゲルの変形や汚れを防ぎます。シール式の簡単な接着で特別な器具は使用しません。接着部分をハサミで切るだけでゲルを必要なときに取り出すことができます。

品番	品名	入数	価格
03-078	簡易ラミネータ	50枚	¥12,000

トランスファー・メンブレン

テフコのプロットイング・ユニット、STB-88用にプリカット(82×74mm)されたメンブレン(20枚)とろ紙(40枚)のキット。ポアー・サイズはニトロセルロース 0.45 μm, PVDFは 0.20 μmです。



品番	品名	価格
03-055	ニトロセルロース・メンブレン・キット	¥20,000
03-056	PVDF メンブレン・キット	¥18,000

試料添加用ピペット・チップ

きれいな電気泳動パターンを得るためには欠かせないツール。ウエルに試料をロードするときに使用します。イエロー、ナチュラルスタンダードチップと同様に使用できます。

先端の直径: 0.5 mm 容量: 0.5 ~ 200 μl 200本×4ラック
適合: エッペンドルフ、ピペットマン、ボラック、MIL、フィン、ソコレックス



品番	品名	入数	価格
03-031	電気泳動用丸型チップ	200×4	¥25,000

ゲル・スクーパー

溶液中のゲルをすくい上げたり、カットしたり、染色操作でゲルを押さえて、液を廃棄したり、とても便利です。



品番	品名	入数	価格
03-085	ゲルスクーパー	1	¥2,000

厚み補助フレーム

泳動槽セイフティー・セル・ミニ STC-808 用、他社のゲルカセット(プレート)などで厚さが5mm以下の場合に使用します。



品番	品名	入数	価格
03-131	厚み補助フレーム	2枚	¥2,000

E-Sheet 実験用吸水シート

高吸収性ポリマーとパルプを混合した実験用吸収シート。適度なクッション性を持ち、大切な実験器具を傷めません。シート1枚あたり(300×450mm)に約1000mlの水を吸収しますので水分、薬品などをすばやく吸収保持し実験台を汚しません。シート裏面にポリエチレンフィルムを使用し器具の滑りを止め安心して実験がすすめられます。素材はすべて衛生医療用品に使用される素材を用い、廃棄の際には可燃性ゴミとして処理できます。

- アイトープ実験時の汚染拡散防止に
- 動物実験時の血液・廃液吸収に
- 突発的水漏れ飛散防止、回収に
- 実験器具の破損防止に



品番	品名	サイズ	入数	価格
03-091	E-sheet(S)	350 × 430mm	200枚	¥25,000
03-091-a	E-sheet(S)	350 × 430mm	50枚	¥7,200
03-092	E-sheet(M)	450 × 550mm	200枚	¥29,000
03-092-a	E-sheet(M)	450 × 550mm	50枚	¥8,700

コーム

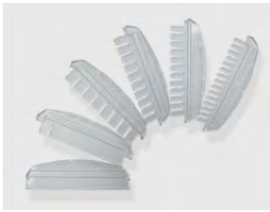

コーム
10本 ¥3,000

品番	規格
CO-10N	1mm 0 well
CO-10M	1mm 8 well
CO-105	1mm 10 well
CO-10K	1mm 12 well
CO-102	1mm 15 well
CO-106	1mm 2-Dwell
CO-158	1.5 mm 10 well
CO-153	1.5 mm 15 well

エンプティーフカセット、ガラスプレート・セットに対応

エンプティーフカセット



エンプティーフカセット
20枚 ¥10,000

品番	ゲル厚
01-175	1mm
01-185	1.5mm

サイズ：ミニサイズ
1mm ---100×105×5.5mm
1.5mm ---100×105×6.0mm
材質：プラスチック
対応泳動槽：セイフティーフセル・ミニ STC-808

ガラスプレート



サイズ : 100×100×7mm
ゲル厚 : 1mm
材質 : ガラス(3mm)
対応泳動槽 : セイフティーフセル・ミニ STC-808
付属品 : シリコンチューブ 2本

ガラスプレート

品番	品名	包装	価格
01-210	ガラスプレート	1組	¥15,000

ガラスプレート用交換部品

品番	品名	包装	価格
01-210-A	切込入りガラスプレート	2枚	¥18,600
01-210-B	1mm スペーサーガラス	2枚	¥10,800
01-210-C	シリコンチューブ	5本	¥2,000

テフコ株式会社

〒192-0361 東京都八王子市越野5-5
TEL:042-676-3513 FAX:042-676-9150
www.tef.co.jp

当カタログに掲載されている製品は試験研究用です。その他の目的には使用できません。表示の価格には消費税は含まれておりません。また、価格および仕様については2014年9月現在のものです、予告なく変更することがあります。

